

Quick Start

nl | fr | en

DucoBox Silent

L0001779-C 02.07.2015



www.duco.eu

Uitgebreide online handleiding
Manuel complet en ligne
Comprehensive online guide



duco.tv

Stap voor stap video-instructies
Vidéo des instructions étape par étape
Step-by-step video instructions



DUCO
Ventilation & Sun Control

1 Duco Systemen | Systèmes Duco | Duco Systems

nl Gefeliciteerd met uw DucoBox Silent, de stilste box van Europa! De DucoBox Silent voert de benodigde hoeveelheid lucht af op basis van signalen van (sturings-)componenten binnen een Duco Vraaggestuurd Natuurlijk Ventilatiesysteem (VNV). Volgende componenten zijn mogelijk binnen een Duco VNV met DucoBox Silent:

fr Merci d'avoir choisi le DucoBox Silent, le box le plus silencieux de l'Europe! Le DucoBox Silent extrait la quantité nécessaire d'air en fonction des signaux des composants (de commande) d'une Système de Ventilation Naturelle à la Demande (VND). Une VND Duco avec DucoBox Silent peut comprendre les composants suivants:

en Congratulations with your DucoBox Silent, the most silent box in Europe! DucoBox Silent extracts the required volume of air in response to signals from (control) components in a Duco Demand-Driven Natural Ventilation System (DDNVS). The following components may be included in a Duco DDNVS with a DucoBox Silent unit:

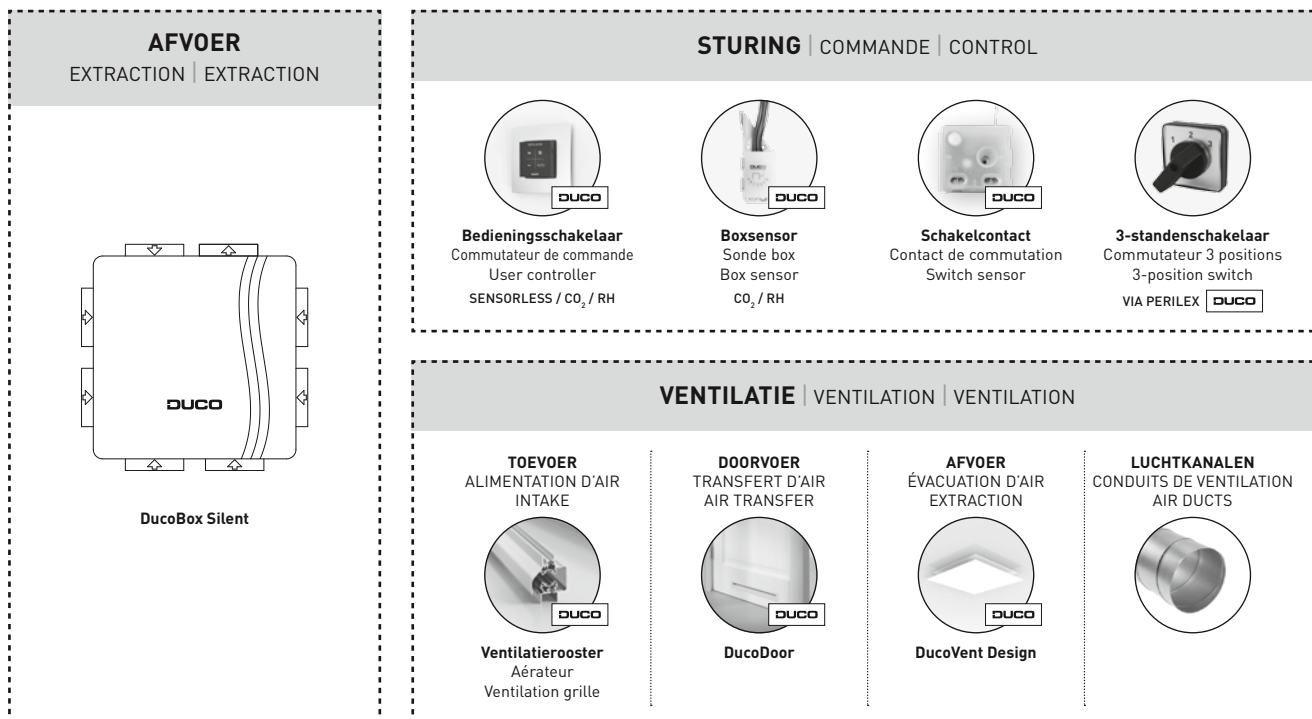

2 Aansluitingen & knoppen | Connecteurs et boutons | Connectors & buttons

Aansluitingen	
Connecteurs Connectors	
1 L1	Power
2 N	
3 PE	
4 L2	Perilex
5 L3	
6 Boxsensor RH	
7 Boxsensor CO ₂	

Knoppen Boutons Buttons	
A UP	
B ENTER	
C DOWN	
D High (output to highest position)	
E Low (output to 70%)	
F INST (installer mode)	

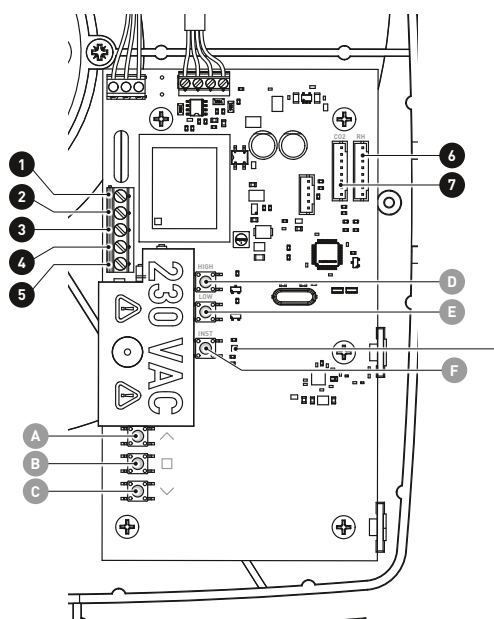

LED INDICATIE INDICATION LED LED INDICATION	
Traag knipperen / Clignotement lent / Blinking slowly	ROOD ROUGE RED Niet in netwerk / Pas en réseau / Not in network
Traag knipperen / Clignotement lent / Blinking slowly	GROEN VERT GREEN In netwerk / En réseau / In network
Snel knipperen / Clignotement rapide / Blinking rapidly	GROEN VERT GREEN In netwerk, wachtend op componenten / En réseau, attente des composants / In network, waiting for components
Traag knipperen / Clignotement lent / Blinking slowly	GEEL JAUNE YELLOW Overgangsfase (a.u.b. wachten) / Phase de transition (attendre s.v.p.) / Transitional phase (please wait)
	BLAUW BLEU BLUE Visualisatiemodus (tijdens wijzigen instellingen) / Mode de visualisation (pendant changer les paramètres) / View mode (during configuration changes)
	GEEL JAUNE YELLOW Initialisatie (inregelingsmodus) / Initialisation (mode de réglage) / Initialization (configurationmode)
	WIT BLANC WHITE Normaal / Normal / Normal

3 Plaatsing | Mise en place | Fitting

POSITIE

POSITION | POSITION

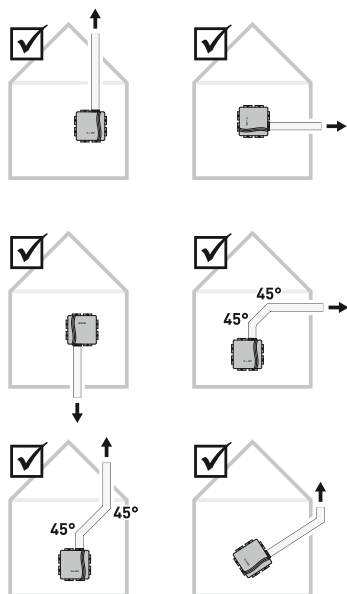

BEVESTIGING

FIXATION | FIXING

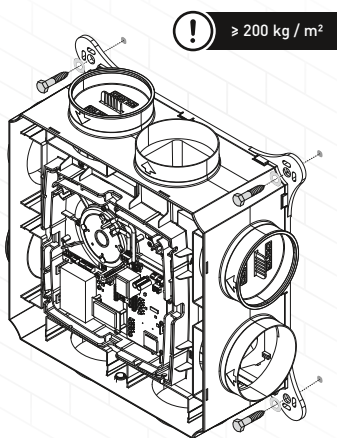

AANSLUITING

RACCORDEMENT | CONNECTION

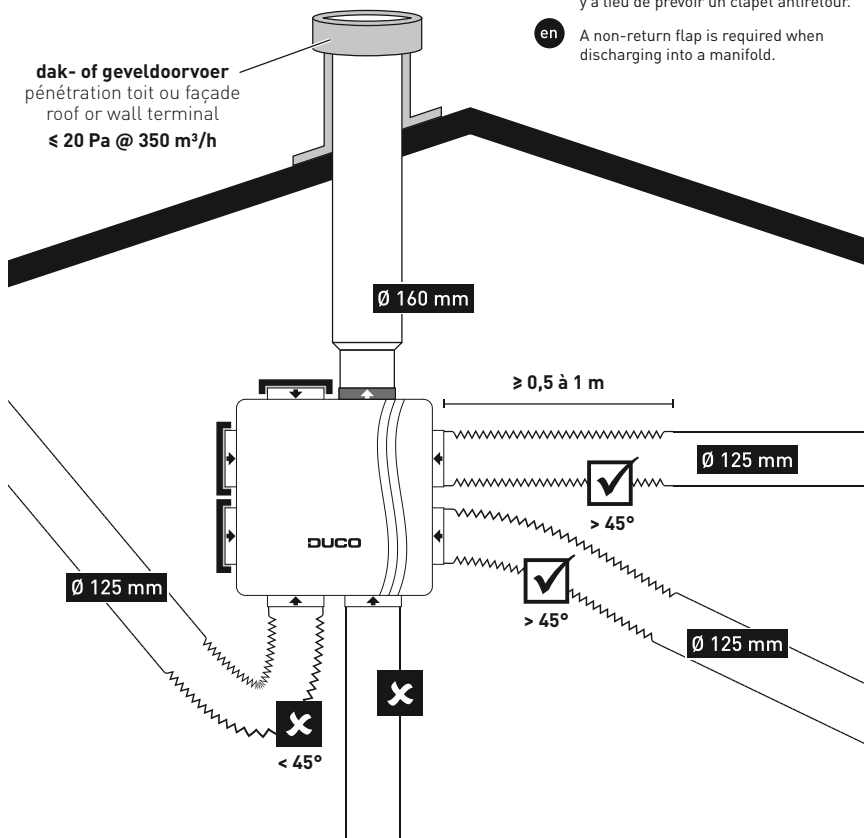

- nl** Bij uitmonding in een verzamelkanaal dient een terugslagklep voorzien te worden.
- fr** En cas de débouché dans un collecteur, il y a lieu de prévoir un clapet antiretour.
- en** A non-return flap is required when discharging into a manifold.

~~~~~ FLEXIBELE AK DEMPER  
AMORTISSEUR AK FLEXIBLE  
~~~~~ FLEXIBLE AK DAMPER

———— NIET-FLEXIBEL
NON FLEXIBLE
———— RIGID



- nl** Beperk de weerstand. Vermijd overmatig bochtenwerk.
- fr** Limiter la résistance. Éviter l'excès de coudes.
- en** Keep down restriction. Avoid too many bends.

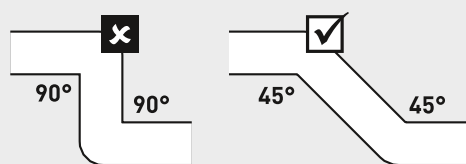

4 Bekabeling | Câblage | Wiring

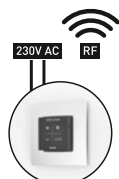
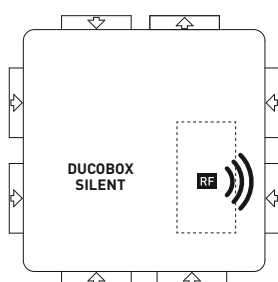

BEDIENINGSSCHAKELAAR
COMMUTATEUR
USER CONTROLLER
230 VAC BRUIN + BLAUW
BRUN + BLEU
BROWN + BLUE

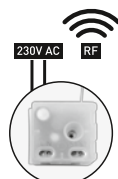

SCHAKELCONTACT
CONTACT DE COMMUTATION
SWITCH SENSOR
230 VAC BRUIN + BLAUW
BRUN + BLEU
BROWN + BLUE



MAX 30 RF
COMPONENTEN
COMPOSANTS
COMPONENTS

| Duco RF | |
|----------------|------------------------|
| Frequency | 868 Mhz |
| Max distance | 350 m (Line Of Sight)* |
| Max components | 30 |
| Power | 230 VAC |

- nl** * Vermijd (metalen) obstakels
- fr** * Éviter les obstacles (métalliques)
- en** * Avoid (metal) obstacles

5 Extra sturingsmogelijkheden Options de contrôle supplémentaires | Additional control options

3-STANDENSCHAKELAAR* VIA PERILEX INTERRUPTEUR À 3 POSITIONS* VIA PERILEX 3-POSITION SWITCH* VIA PERILEX

* Geen DUCO component
Aucun composant DUCO
Not a DUCO component

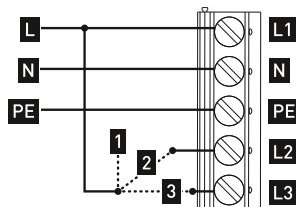
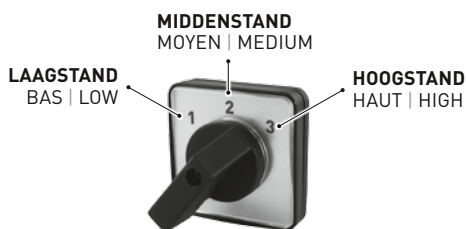

- nl** Stand kan overruled worden door andere bedieningsschakelaar.
- fr** L'état peut être modifié par un autre commutateur de commande.
- en** Setting can be overruled by another user controller.

BOXSENSOR SONDE BOX BOX SENSOR



- nl** Sensor voor CO₂ en/of RH meting in DucoBox kanaal. Meer info: zie handleiding bijgevoegd bij boxsensor
- fr** Capteur de mesure CO₂ et/ou HR dans conduit DucoBox. Pour plus d'informations, consulter le manuel joint à la sonde.
- en** Sensor measuring CO₂ and/or RH in DucoBox duct. Further info: see manual enclosed with box sensor.

6 Installatie | Installation | Installation

1

Druk op INST-knop
Enfoncer le bouton INST
Press INST-button

Installer mode activeren.
Activer le mode installer.
Activate Installer mode.

2

Component... | Composant... | Component...

toevoegen
ajouter
add

Druk **1x kort** op een knop van de toe te voegen component.

Appuyer **brève**ment **1x** sur un bouton du composant à ajouter.

Tap once on a button for the component to be added.

verwijderen
enlever
remove

Druk **1x lang** op een knop van de te vervangen component.

Appuyer **longue**ment **1x** sur un bouton du composant à remplacer.

Press and hold once on a button for the component to be replaced.

vervangen
remplacer
replace

Druk **2x kort** op een knop van de te verwijderen component. Druk daarna **1x kort** op een knop van de nieuwe component.

Appuyer **brève**ment **2x** sur un bouton du composant à enlever. Appuyer ensuite **brève**ment **1x** sur un bouton du nouveau composant.

Tap twice on a button for the component to be removed. After that **tap once** on a button for the new component.

Herhaal deze stap(pen) tot alle handelingen zijn gebeurd. Zie ook bijgevoegde handleiding bij component.
Répéter ces étapes jusqu'à ce que toutes les opérations soient exécutées. Voir également le manuel joint au composant.
Repeat these steps until all operations have been completed. See also manual enclosed with component.

3

Druk op INST-knop
Enfoncer le bouton INST
Press INST-button

Installer mode verlaten.
Quitter le mode Installer.
Exit installer mode.

Voorbeeld componenten aanmelden Exemple d'activation des composants Example of registering components

X

duidt de volgorde aan waarop op een knop van de component gedrukt moet worden
indique l'ordre dans lequel il faut appuyer sur le bouton d'un composant
indicates the order in which a button of the component must be pressed

.....> stuurt component aan
pilote le composant
controls component

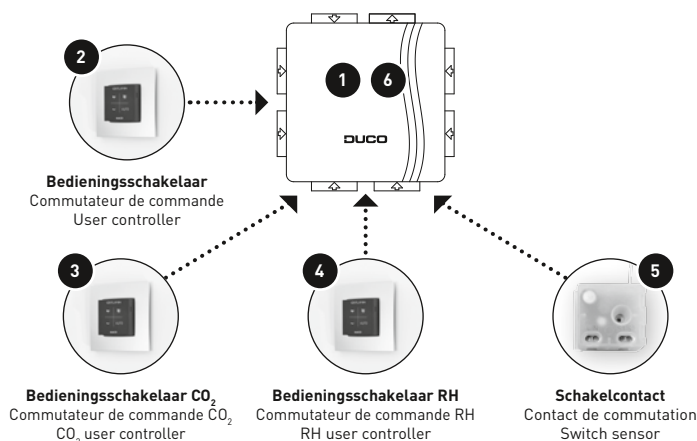





A. VOOR INREGELEN | AVANT LE RÉGLAGE | BEFORE CALIBRATION

- nl** Om de luchtafvoer correct in te regelen, moeten de voorversperringen (afvoerventielen) in de betreffende ruimtes ingesteld worden. Gebruik onderstaande tabel om het correcte debiet te bekomen. Voor info over het bepalen van de ventilatiedebieten, kijk onder de rubriek **Tools** op www.duco.eu.
- fr** Pour configurer correctement l'extraction d'air, il y a lieu de positionner les bagues d'arrêt (clapets d'évacuation) dans les espaces correspondants. Utiliser le tableau ci-dessous pour trouver le débit correct. Pour toute information sur la manière de déterminer les débits de ventilation, consulter la rubrique **Outils** sur www.duco.eu.
- en** To calibrate the air extraction correctly, the pre-restrictors (exhaust vents) in the rooms concerned must be calibrated. Use the table below to obtain the correct flow. See under the **Tools** heading at www.duco.eu for info about determining ventilation flow rates.

1

AFVOERVENTIELEN | CLAPETS D'EVACUATION | EXHAUST VENTS

| | |  | DucoVent Basic en andere ventielen et autres extracteurs and other vents |
|--------------------------|---|---|---|
| 75m³/h |  | 100% | open ouvert open |
| 50m³/h |  | 50% | open ouvert open |
| 25m³/h |  | 25% | open ouvert open |



De voorversperringsringen bij de DucoVent Design hebben ook een akoestische werking. Daarom wordt **aangeraden** de buitenste ring steeds te laten zitten.

Les bagues d'arrêt du DucoVent Design ont également un effet acoustique. Il est dès lors conseillé de toujours laisser en place la bague extérieure.

The pre-restrictor rings in the DucoVent Design also have an acoustic effect. That is why it is recommended that the outer ring always be left in place.

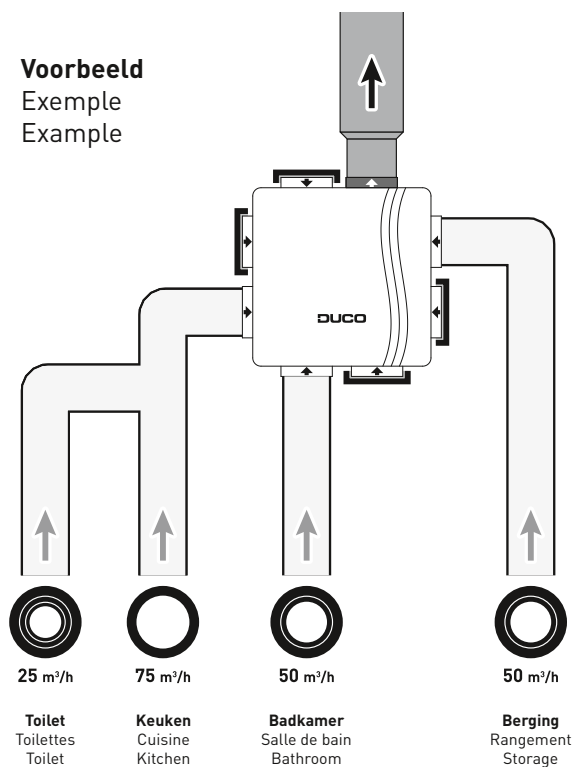
Voorbeeld
 Exemple
 Example

2

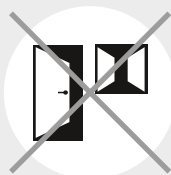
Sluit alle ramen en deuren

Fermer toutes les
fenêtres et portes

Close all windows and doors

3

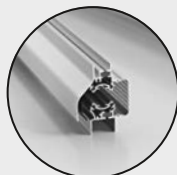
Toevoerroosters 100% open

Grilles d'aération
100% ouvertes

Inlet grilles 100% open

4

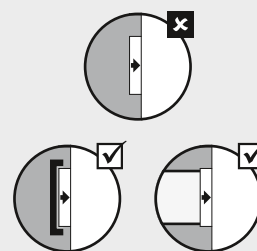
Geen open kanaalgaten

Pas de trous de piquage ouverts

No open duct holes

B. INREGELLEN | RÉGLAGE | CALIBRATION



- * **nl** Sluit steeds het deksel **bij elke meting** voor een correcte debietmeting.
fr Toujours refermer le couvercle lors de **chaque mesure** pour obtenir un débit correct.
en Always close the cover for **each measurement** to ensure a correct flow rate reading.

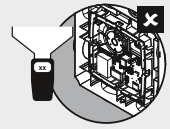

1 Activeer inregelmodus voor 30 min (druk HIGH).
 Activer le mode de réglage pendant 30 min (appuyer sur HIGH).
 Activate calibration mode for 30 min (press HIGH).

LED = geel
jaune / yellow

HIGH
30 min.

2 Kies kanaal met hoogste debiet en weerstand.
 Sélectionner le conduit qui a le plus de débit et de résistance.
 Select duct with highest flow rate and restriction.

25 m³/h 75 m³/h 50 m³/h 50 m³/h

3 Meet het ventiel met hoogste debiet.
 Mesurer le clapet qui a le plus de débit.
 Measure the vent with the highest flow rate.

83
Debietmeter
Débitmètre
Flowmeter

4

UP
DOWN

TOT / JUSQU'À / TO

75 = Gewenste debiet
Débit souhaité
Desired flow

5 Meet de overige ventielen.
 Mesurer les autres clapets.
 Measure the remaining vents.

25
Fijnregelen
Réglage fin
Fine adjustment

6 Verlaat inregelmodus (kan tot 1,5 min. duren tot LED wit wordt).
 Quitter le mode de réglage (peut durer 1,5 min. jusqu'à LED blanche).
 Exit calibration mode (can take up to 1,5 min until LED turns to white).

HIGH

LED = wit
blanc / white

C. CONTROLE | CONTRÔLE | CHECKING

- nl** Herhaal bovenstaande stappen 1, 5 en 6 om te controleren of het juiste debiet bereikt is.
fr Répéter les étapes 1, 5 et 6 ci-dessus pour contrôler si le débit correct est atteint.
en Repeat above steps 1, 5 and 6 to check that the correct flow rate has been attained.

- nl** Voor informatie wat betreft garantie, onderhoud, technische gegevens, enzovoort, zie www.duco.eu.
 Installatie, aansluiting, onderhoud en herstellingen dienen door een erkend installateur te gebeuren. De elektronische onderdelen van dit product kunnen onder spanning staan. Vermijd contact met water.
- fr** Informations sur la garantie, l'entretien, la fiche technique, etc. sur www.duco.eu.
 L'installation, le raccordement, l'entretien et les réparations doivent être effectués par un installateur agréé. Les éléments électroniques de ce produit peuvent être sous tension. Éviter tout contact avec l'eau.
- en** See www.duco.eu for information regarding warranty, maintenance, technical data, etc.
 Installation, connection, maintenance and repairs are to be carried out by an accredited installer. The electronic components of this product may be live. Avoid contact with water.

